

DMP 331

Industrie- Druckmessumformer für Niederdruck

Edelstahlsensor

Genauigkeit nach IEC 60770:
Standard: 0,35 % FSO
Option: 0,25 % / 0,1 % FSO



Nenndrücke

von 0 ... 100 mbar bis 0 ... 60 bar

Ausgangssignale

2-Leiter: 4 ... 20 mA

3-Leiter: 0 ... 20 mA / 0 ... 10 V
andere auf Anfrage

Besondere Merkmale

- ▶ ausgezeichnetes Temperaturverhalten
- ▶ exzellente Langzeitstabilität
- ▶ Druckanschluss
G 1/2" frontbündig ab 100 mbar



Optionale Ausführungen

- ▶ Ex-Ausführung
Ex ia = eigensicher für
Gase und Stäube
- ▶ SIL 2-Ausführung
nach IEC 61508 / IEC 61511
- ▶ Drucksensor verschweißt
- ▶ kundenspezifische Ausführungen

Der Druckmessumformer DMP 331 ist universell, in praktisch allen Industriebereichen einsetzbar, sofern das Medium mit Edelstahl 1.4404 bzw. 1.4435 verträglich ist. Zusätzlich stehen verschiedene Elastomerdichtungen, sowie eine Helium getestete Schweißversion zur Auswahl.

Der modulare Aufbau des Gerätes erlaubt es, unterschiedliche Edelstahlsensoren und Elektronikmodule mit vielfältigen elektrischen und mechanischen Ausführungen zu kombinieren. Dadurch ergibt sich eine Variantenvielfalt, die nahezu allen Anforderungen bei Industrieanwendungen gerecht wird.

Bevorzugte Anwendungsgebiete

-  Anlagen- und Maschinenbau
-  Umwelttechnik
(Wasser – Abwasser – Recycling)
-  Energiewirtschaft



Einganggröße									
Nenndruck rel.	[bar]	-1...0	0,10	0,16	0,25	0,40	0,60	1	1,6
Nenndruck abs.	[bar]	-	-	-	-	0,40	0,60	1	1,6
Überlast	[bar]	5	0,5	1	1	2	5	5	10
Berstdruck \geq	[bar]	7,5	1,5	1,5	1,5	3	7,5	7,5	15
Nenndruck rel. / abs.	[bar]	2,5	4	6	10	16	25	40	60
Überlast	[bar]	10	20	40	40	80	80	105	105
Berstdruck \geq	[bar]	15	25	50	50	120	120	210	210
Vakuumfestigkeit		$P_N \geq 1$ bar: uneingeschränkt vakuumfest $P_N < 1$ bar: auf Anfrage							
Ausgangssignal / Hilfsenergie									
Standard		2-Leiter: 4 ... 20 mA / $U_B = 8 \dots 32 V_{DC}$				SIL-Ausführung: $U_B = 14 \dots 28 V_{DC}$			
Option Ex-Ausführung		2-Leiter: 4 ... 20 mA / $U_B = 10 \dots 28 V_{DC}$				SIL-Ausführung: $U_B = 14 \dots 28 V_{DC}$			
Optionen 3-Leiter		3-Leiter: 0 ... 20 mA / $U_B = 14 \dots 30 V_{DC}$ 0 ... 10 V / $U_B = 14 \dots 30 V_{DC}$							
Signalverhalten									
Genauigkeit ¹		Standard: Nenndruck $< 0,4$ bar: $\leq \pm 0,50$ % FSO Nenndruck $\geq 0,4$ bar: $\leq \pm 0,35$ % FSO Option 1: Nenndruck $\geq 0,4$ bar: $\leq \pm 0,25$ % FSO Option 2: für alle Nenndrücke: $\leq \pm 0,10$ % FSO							
Zul. Bürde		Strom 2-Leiter: $R_{max} = [(U_B - U_{Bmin}) / 0,02 A] \Omega$ Strom 3-Leiter: $R_{max} = 240 \Omega$ Spannung 3-Leiter: $R_{min} = 10 k\Omega$							
Einflusseffekte		Hilfsenergie: 0,05 % FSO / 10 V				Bürde: 0,05 % FSO / k Ω			
Langzeitstabilität		$\leq \pm 0,1$ % FSO / Jahr bei Referenzbedingungen							
Einstellzeit		2-Leiter: ≤ 10 ms				3-Leiter: ≤ 3 ms			
¹ Kennlinienabweichung nach IEC 60770 – Grenzpunkteinstellung (Nichtlinearität, Hysterese, Reproduzierbarkeit)									
Temperaturfehler (Nullpunkt und Spanne)									
Nenndruck P_N	[bar]	-1 ... 0			< 0,40			$\geq 0,40$	
Fehlerband	[% FSO]	$\leq \pm 0,75$			$\leq \pm 1$			$\leq \pm 0,75$	
im kompensierten Bereich	[°C]	-20 ... 85			0 ... 70			-20 ... 85	
Temperatureinsatzbereiche									
Temperatureinsatzbereiche		Messstoff: -40 ... 125 °C Elektronik / Umgebung: -40 ... 85 °C Lager: -40 ... 100 °C							
Elektrische Schutzmaßnahmen									
Kurzschlussfestigkeit		permanent							
Verpolschutz		bei vertauschten Anschlüssen keine Schädigung, aber auch keine Funktion							
Elektromagnet. Verträglichkeit		Störaussendung und Störfestigkeit nach EN 61326							
Mechanische Festigkeit									
Vibration		10 g RMS (25 ... 2000 Hz)				nach DIN EN 60068-2-6			
Schock		500 g / 1 ms				nach DIN EN 60068-2-27			
Werkstoffe									
Druckanschluss		Edelstahl 1.4404							
Gehäuse		Edelstahl 1.4404							
Option Kompakt-Feldgehäuse		Edelstahl 1.4301; Kabelverschraubung M12x1,5 Messing, vernickelt (Klemmbereich 2 ... 8 mm)							
Dichtungen		Standard: FKM optional: EPDM Schweißversion ² (für $P_N \leq 40$ bar) andere auf Anfrage							
Trennmembrane		Edelstahl 1.4435							
Medienberührte Teile		Druckanschluss, Dichtungen, Trennmembrane							
² Schweißversion nur mit Anschluss nach EN 837, $P_N \leq 40$ bar									
Explosionsschutz (nur für 4 ... 20 mA / 2-Leiter)									
Zulassungen		IBExU 10 ATEX 1068 X / IECEx IBE 12.0027X							
DX19-DMP 331		Zone 0: II 1G Ex ia IIC T4 Ga Zone 20: II 1D Ex ia IIIC T 85°C Da							
Sicherheitstechn. Höchstwerte		$U_i = 28$ V, $I_i = 93$ mA, $P_i = 660$ mW, $C_i \approx 0$ nF, $L_i \approx 0$ μ H, die Versorgungsanschlüsse besitzen gegenüber dem Gehäuse eine innere Kapazität von max. 27 nF							
Max. Umgebungstemperatur		in Zone 0: -20 ... 60 °C bei p_{atm} 0,8 bar bis 1,1 bar ab Zone 1: -20 ... 70 °C							
Anschlussleitungen (werkseitig)		Kapazität: Ader/Schirm sowie Ader/Ader: 160 pF/m Induktivität: Ader/Schirm sowie Ader/Ader: 1 μ H/m							

Sonstiges	
Option SIL2-Ausführung ³	gemäß IEC 61508 / IEC 61511
Stromaufnahme	Signalausgang Strom: max. 25 mA Signalausgang Spannung: max. 7 mA
Gewicht	ca. 200 g
Einbaulage	beliebig ⁴
Lebensdauer	100 Millionen Lastwechsel
CE-Konformität	EMV-Richtlinie: 2014/30/EU
ATEX-Richtlinie	2014/34/EU

³ nur für 4 ... 20 mA / 2-Leiter, nicht in Verbindung mit Genauigkeit 0,1 %

⁴ Die Druckmessumformer sind senkrecht mit Druckanschluss nach unten kalibriert. Bei Änderung der Einbaulage kann es bei Druckbereichen $P_N \leq 1$ bar zu geringfügigen Nullpunktverschiebungen kommen.

Anschlusschaltbilder



Anschlussbelegungstabelle

Elektrische Anschlüsse	ISO 4400	Binder 723 (5-polig)	M12x1/ Metall (4-polig)	Bajonett MIL-C-26482 (10-6)		Kompakt-Feldgehäuse	Kabelfarben (IEC 60757)
				2-Leiter	3-Leiter		
Versorgung +	1	3	1	A	A	IN +	WH (weiß)
Versorgung -	2	4	2	B	D	IN -	BN (braun)
Signal + (nur bei 3-Leiter)	3	1	3	-	B	OUT +	GN (grün)
Schirm	Massekontakt \oplus	5	4	Druckanschluss		\oplus	GNYE (grün-gelb)

Elektrische Anschlüsse (Maße in mm)

Standard

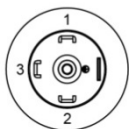
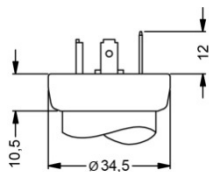

ISO 4400 (IP 65)

Optional

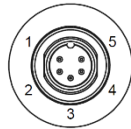
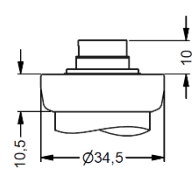

Binder Serie 723 5-polig (IP 67)

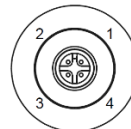
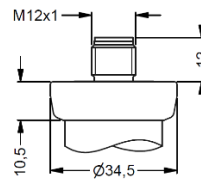

M12x1 4-polig (IP 67)

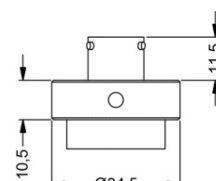

Bajonett MIL-C-26482 (10-6) (IP 67)

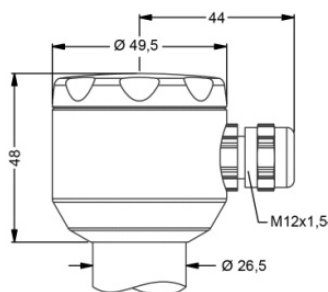

Kompakt-Feldgehäuse (IP 67)

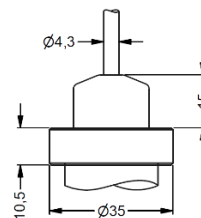

Kabelausgang mit PVC-Kabel (IP 67)⁵

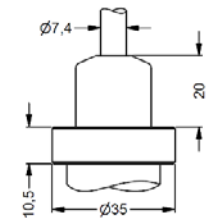

Kabelausgang, Kabel mit Belüftungsschlauch (IP 68)⁶

⇒ Universal-Feldgehäuse aus Edelstahl 1.4404 mit Kabelverschraubung M20x1,5 (Bestellcode 880) und andere Varianten auf Anfrage

⁵ Standard: 2 m PVC-Kabel ohne Belüftungsschlauch (Temperatureinsatzbereich: -5 ... 70 °C)

⁶ Kabel in verschiedenen Ausführungen und Längen lieferbar, Temperatureinsatzbereich abhängig vom Kabel

Mechanische Anschlüsse (Maße in mm)

Standard

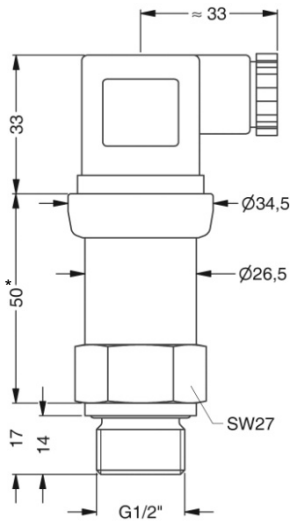

G1/2" DIN 3852
mit ISO 4400

SIL- und SIL-Ex-Ausführung

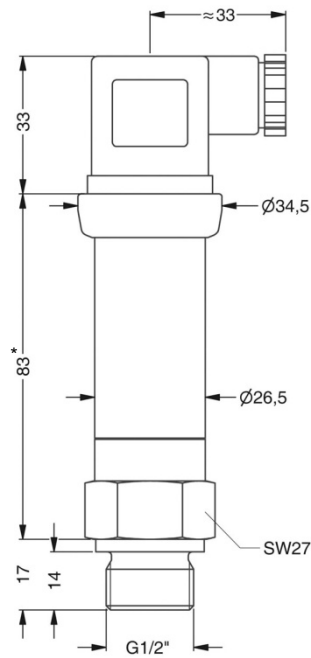

G1/2" DIN 3852
mit ISO 4400

Optional

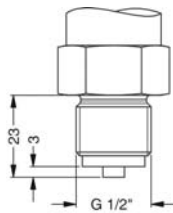

G1/2" EN 837

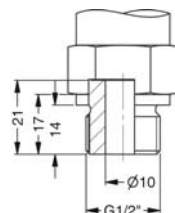

G1/2" DIN 3852
offener Anschluss, $P_N \leq 40$ bar

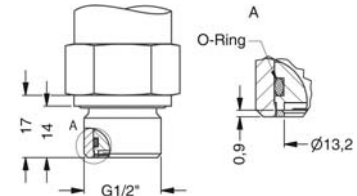

G1/2" DIN 3852
mit frontbündiger Messzelle, $P_N \leq 40$ bar

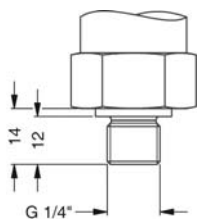

G1/4" DIN 3852

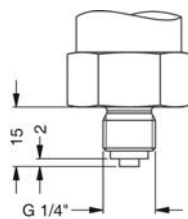

G1/4" EN 837

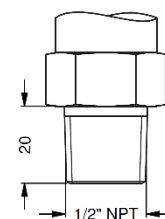

1/2" NPT

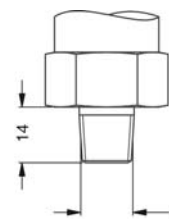

1/4" NPT

⇨ metrische Gewinde und andere Varianten auf Anfrage

* bei elektrischem Anschluss Bajonett MIL-C-26482 (10-6) erhöht sich die Länge der Geräte um 5 mm

© 2019 BD|SENSORS GmbH – Die in diesem Dokument beschriebenen Geräte entsprechen in Ihren technischen Daten dem derzeitigen Stand der Technik. Änderungen und den Austausch von Werkstoffen behalten wir uns vor.

Bestellschlüssel DMP 331

DMP 331



Messgröße																	
	relativ	1	1	0													
	absolut ¹	1	1	1													
Eingang	[bar]																
	0,10 ¹			1	0	0	0										
	0,16 ¹			1	6	0	0										
	0,25 ¹			2	5	0	0										
	0,40			4	0	0	0										
	0,60			6	0	0	0										
	1,0			1	0	0	1										
	1,6			1	6	0	1										
	2,5			2	5	0	1										
	4,0			4	0	0	1										
	6,0			6	0	0	1										
	10			1	0	0	2										
	16			1	6	0	2										
	25			2	5	0	2										
	40			4	0	0	2										
	60			6	0	0	2										
	-1 ... 0			X	1	0	2										
	Sondermessbereiche			9	9	9	9										auf Anfrage
Ausgang																	
	4 ... 20 mA / 2-Leiter						1										
	0 ... 20 mA / 3-Leiter						2										
	0 ... 10 V / 3-Leiter						3										
	Ex-Schutz 4 ... 20 mA / 2-Leiter						E										
	SIL2 4 ... 20 mA / 2-Leiter						1S										
	SIL2 mit Ex-Schutz 4 ... 20 mA / 2-Leiter						ES										
	andere						9										auf Anfrage
Genauigkeit																	
	Standard für P _N ≥ 0,4 bar:						3										
	Standard für P _N < 0,4 bar:						5										
	Option 1 für P _N ≥ 0,4 bar:						2										
	Option 2:						1										
	andere						9										auf Anfrage
Elektrischer Anschluss																	
	Stecker und Kabeldose ISO 4400						1	0	0								
	Stecker Binder Serie 723 (5-polig)						2	0	0								
	Kabelausgang mit PVC-Kabel (IP67) ³						T	A	0								
	Kabelausgang, Kabel mit Luftschauch (IP68) ⁴						T	R	0								
	Stecker M12x1 (4-polig) / Metall						M	1	0								
	Bajonett MIL-C-26482 (10-6); 2-Leiter						B	G	0								
	Bajonett MIL-C-26482 (10-6); 3-Leiter						B	G	4								
	Kompakt-Feldgehäuse Edelstahl 1.4301 (304)						8	5	0								
	andere						9	9	9								auf Anfrage
Mechanischer Anschluss																	
	G1/2" DIN 3852						1	0	0								
	G1/2" EN 837						2	0	0								
	G1/4" DIN 3852						3	0	0								
	G1/4" EN 837						4	0	0								
	G1/2" DIN 3852 mit quasi-frontbündiger Messzelle ⁵						F	0	0								
	G1/2" DIN 3852 offener Anschluss ⁵						H	0	0								
	1/2" NPT						N	0	0								
	1/4" NPT						N	4	0								
	andere						9	9	9								auf Anfrage
Dichtung																	
	FKM												1				
	EPDM												3				
	ohne (Schweißversion) ^{5, 6}												2				
	andere												9				auf Anfrage
Sonderausführungen																	
	Standard												0	0	0		
	andere												9	9	9		auf Anfrage

¹ Absolutdruck möglich ab 0,4 bar

² nicht in Verbindung mit SIL

³ Standard: 2 m PVC-Kabel ohne Belüftungsschlauch (Temperatureinsatzbereich: -5 ... 70°C), andere auf Anfrage

⁴ Code TR0 = PVC-Kabel mit Belüftungsschlauch in verschiedenen Ausführungen und Längen lieferbar

⁵ nur für P_N ≤ 40 bar

⁶ Schweißversion nur bei Anschlüssen nach EN 837

